

HERZBLUT

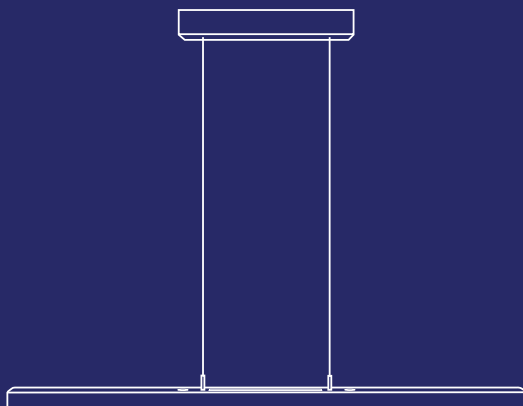

Bedienungsanleitung, Installations- und Montagehinweise  
für alle HerzBlut-Balkenleuchten mit Rollizug  
[www.herzblut.eu.com](http://www.herzblut.eu.com)

## Installations- und Montagehinweise:

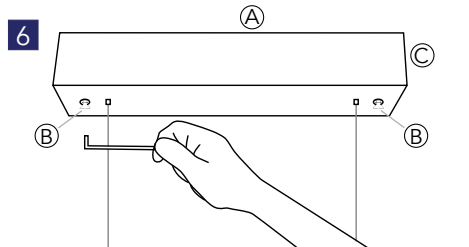
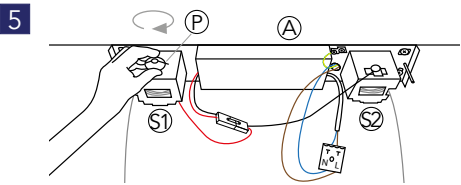
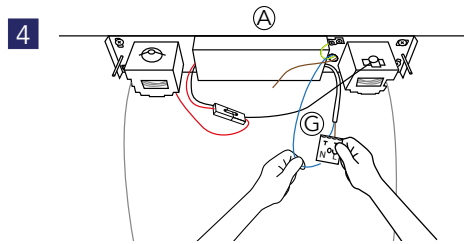
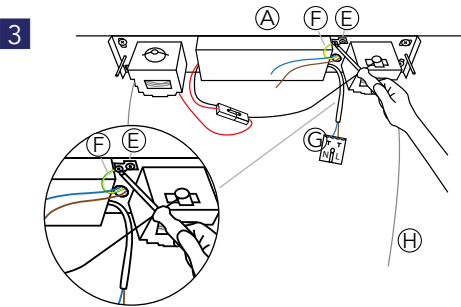
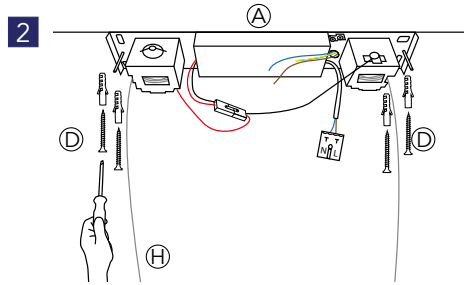
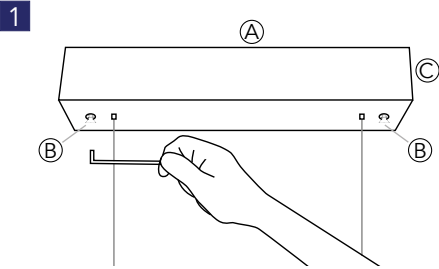

**Achtung:** Unbedingt beide Rollzüge einstellen um ein schräges Hängen der Leuchte zu verhindern!  
(s. Deckenmontage Punkt 7 bzw. Selbstständiges Hinabgleiten)

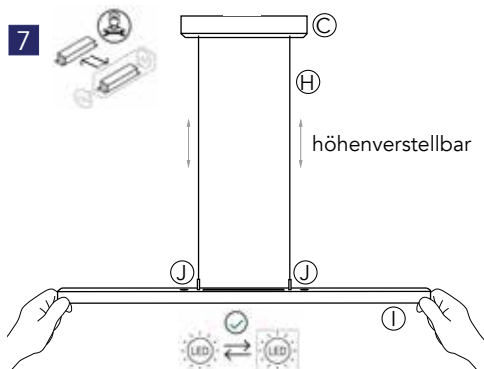

### Installations- und Montagehinweise:

Die Montage darf nur durch eine Elektrofachkraft erfolgen. Schalten Sie vor der Installation den Stromkreis ab!

**Hinweis:** Stellen Sie vor der Montage sicher, dass durch das Bohren und Schrauben keine Leitungen im Untergrund beschädigt werden. Um dies zu vermeiden, ist unter anderem die Lage der Zuleitungen zu beachten. **Prüfen Sie die Leuchte niemals demontiert, die Leuchte bitte erst nach der Montage einschalten!**

**Da sich der Dimmer bereits in der Leuchte befindet, ist unbedingt zu beachten, dass in Ihrem Wandschalter kein weiterer Dimmer verbaut sein darf!** Dieses Produkt enthält Leuchtmittel mit der Energieeffizienzklasse E (nach alter EU-Norm A-A\*\*).

### Deckenmontage:

1. Trennen Sie den Baldachin © vom Deckenbügel A mit dem beiliegenden Inbusschlüssel (Abb. 1). Dieser ist mit dem Deckenbügel A verschraubt. Der Baldachin wird auf die Seilspitzen K des Leuchtenkörpers 1 abgelegt.
2. Halten Sie den Deckenbügel A am Montageort an. Beachten Sie, dass die Position des Deckenbügels die Ausrichtung der Leuchte bestimmt.
3. Zeichnen Sie die Befestigungspunkte an.
4. Befestigen Sie den Deckenbügel A abhängig vom Untergrund mittels passender Schrauben und Dübel D (Abb. 2). Jede Deckenbeschaffenheit hat verschiedene Anforderungen, sodass aufgrund der vielen unterschiedlich benötigten Schrauben und Dübel, diese nicht im Lieferumfang enthalten sind.
5. Schrauben Sie das grün-gelbe Erdungskabel F an die Erdflasche E (Abb. 3).
6. Schließen Sie die Kabel an den Stromkreis an: Stecken Sie das blaue Kabel an den N-Ausgang und das braune Kabel an den L-Ausgang von der Lüsterklemme G (Abb. 4).
7. Sollte die Leuchte schief hängen oder selbstständig hinabgleiten, schrauben Sie eine Flügelmutter bzw. Rändelmutter P (wenn die Leuchte schief hängt) oder beide Flügelmutter bzw. Rändelmutter P (wenn die Leuchte beidseitig selbstständig hinabgleitet) an den Rollzügen S1 S2 im Baldachin © etwas fester. Dabei ist zu beachten, dass ein zu starkes Festdrehen der Flügelmutter bzw.

Rändelmutter P die Rollzüge S1 S2 blockiert und die Leuchte nicht mehr in der Höhe zu verstellen ist (Abb. 5).

8. Schieben Sie den Baldachin © auf den Deckenbügel A und schrauben Sie diesen mit den mitgelieferten Schrauben B fest (Abb. 6).
9. Stellen Sie die Leuchte auf die gewünschte Höhe ein indem Sie den Leuchtenkörper 1 mit beiden Händen hoch schieben bzw. hinunter ziehen (Abb. 8).
10. Prüfen Sie die Funktion der Leuchte.

### Bedienungsanleitung:



Ein Tastdimmer J ist für das Oberlicht, der andere für das Unterlicht. Die Dimmfunktion erfolgt durch längeres Drücken des Tastdimmers J auf dem Leuchtenkörper 1. Dabei ändert sich auch die Lichtfarbe von warmweiß bis neutralweiß – ca. 2200K bis 4000K. Kurzes Drücken schaltet die Leuchte an bzw. aus.

### Austausch von Ersatzteilen:



Bei Nicht-Funktion des Drivers ist ein Austausch durch eine Elektrofachkraft zu veranlassen.

Die LED kann durch den Endkunden selbst ausgetauscht werden.

### Selbstständiges Hinabgleiten:

Das eigenständige Hinabgleiten des Leuchtenkörpers 1 kann auch zu einem späteren Zeitpunkt erfolgen, insbesondere nachdem die Leuchte häufig in der Höhe verstellt wurde. In dem Fall unternehmen Sie die Schritte 1, 7 und 8 von der Deckenmontage, um die Bremse wieder feinzuzustieren. Sind die Flügelmutter bzw. Rändelmutter P korrekt eingestellt, wird der Baldachin © zurück auf die Deckenaufhängung A geschoben.

Bei weiteren Fragen wenden Sie sich an unseren HerzBlut-Kundenservice unter:  
Tel. +49 (0) 2393 9191-31 oder per E-Mail an [info@herzblut.eu.com](mailto:info@herzblut.eu.com).